

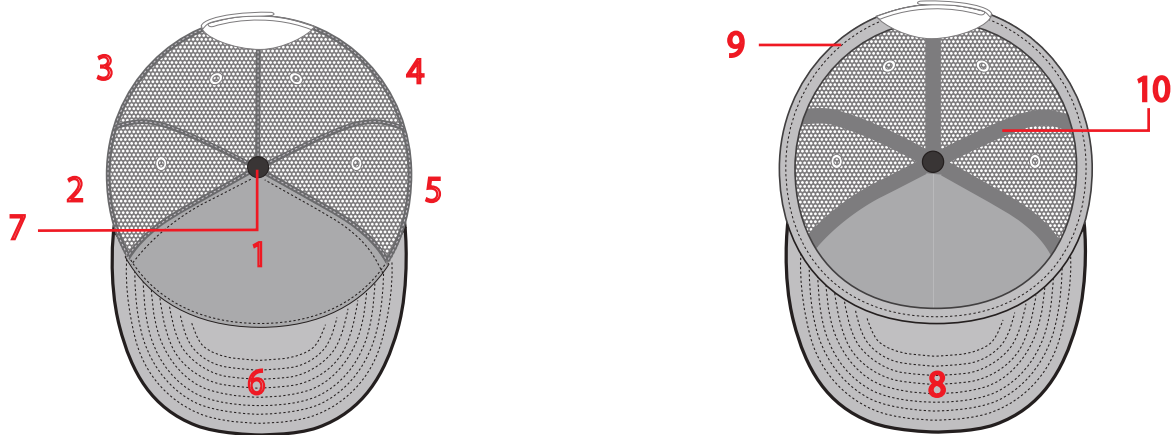

名前 NAME _____ フリガナ _____
 会社名 COMPANY NAME _____ 電話 PHONE _____
 住所 ADDRESS _____ メール E-MAIL _____

A キャップの詳細 CAP DETAILS



カラー COLOR	生地 / 素材 FABRIC/MATERIAL	ハトメのカラー EYELETS COLOR	ステッチカラー STITCH COLOR
1. _____	_____	_____	_____
2. _____	_____	_____	_____
3. _____	_____	_____	_____
4. _____	_____	_____	_____
5. _____	_____	_____	_____
6. _____	_____	_____	_____
7. _____	_____	_____	_____
8. _____	_____	_____	_____
9. _____	_____	_____	_____
10. _____	_____	_____	_____

B 金属ハトメ METAL EYELETS

ブラック BLACK ブラス BRASS シルバー SILVER なし NONE

C バイザー VISOR

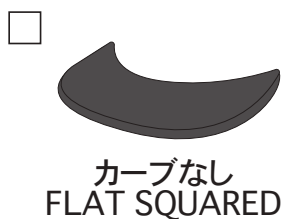

D アジャスター CLOSURE (一つだけお選びください Please choose one from below)

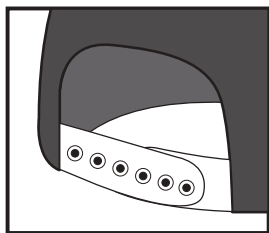

スナップバック
SNAPBACK



ソケット FEMALE SNAP

スタッド MALE SNAP

ソケットストラップカラー FEMALE SNAP COLOR: _____

スタッドストラップカラー MALE SNAP COLOR: _____

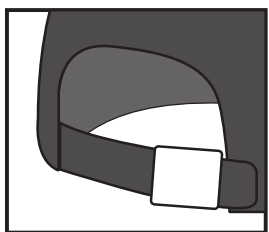

レザーベルト & バックル
LEATHER STRAPBACK

レザーカラー LEATHER COLOR

ブラック BLACK

ライトブラウン LIGHT BROWN

ダークブラウン DARK BROWN

ホワイト WHITE

金具カラー METAL CLASP COLOR

ゴールド GOLD

シルバー SILVER

ブロンズ BRONZE

ガンメタ GUNMETAL BLACK

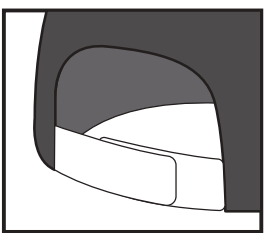

ベルクロ
VELCRO

左カラー LEFT COLOR: _____

右カラー RIGHT COLOR: _____

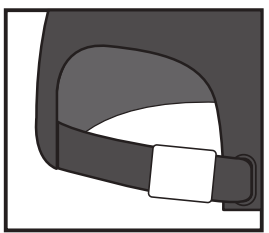

布アジャスター
CLOTH ADJUSTER

金具カラー METAL CLASP COLOR

ゴールド GOLD

シルバー SILVER

ブロンズ BRONZE

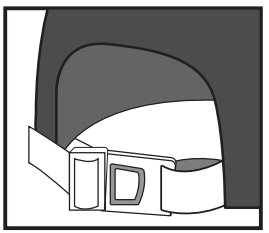

ナイロンストラップ
NYLON STRAP
プラスチックアジャスター
W/PLASTIC CLASP

ブラックのみ
BLACK ONLY

E キャップ・帽子の加工位置 DECORATION DESIGN MAP

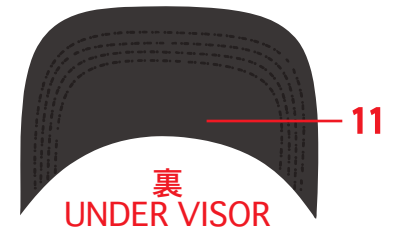
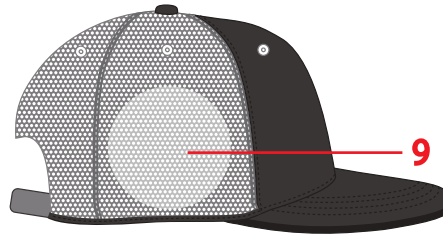
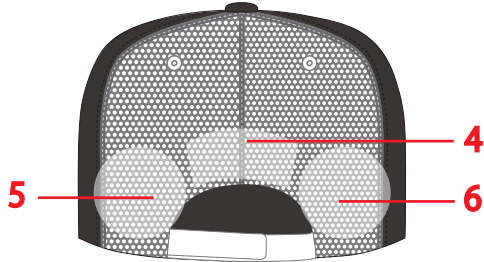
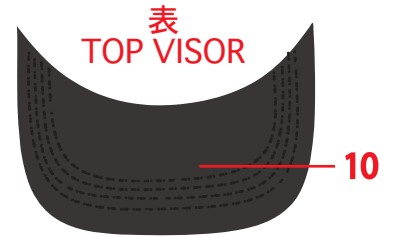
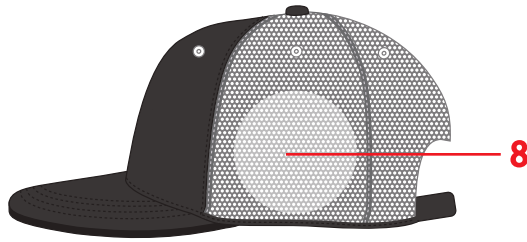
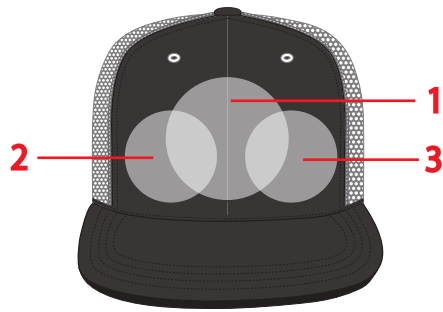

デコレーション DECORATION 1

位置 LOCATION: _____

サイズ SIZE (横 W x 縦 H cm): _____

- | | |
|--|---|
| <input type="checkbox"/> 刺繍 EMBROIDERY | <input type="checkbox"/> ウーブンラベル WOVEN LABEL |
| <input type="checkbox"/> 3D 刺繍 3D EMBROIDERY | <input type="checkbox"/> ウーブンパッチ WOVEN PATCH |
| <input type="checkbox"/> フェルトアップリケ FELT APPLIQUE | <input type="checkbox"/> レザーパッチ DEBOSSSED LEATHER PATCH |
| <input type="checkbox"/> シルクプリント SCREEN PRINT | <input type="checkbox"/> 刺繍ワッペン EMBROIDERED PATCH |
| <input type="checkbox"/> ツイルアップリケ TWILL APPLIQUE | <input type="checkbox"/> プリントパッチ PRINTED PATCH |

デコレーション DECORATION 2

位置 LOCATION: _____

サイズ SIZE (横 W x 縦 H cm): _____

- | | |
|--|---|
| <input type="checkbox"/> 刺繍 EMBROIDERY | <input type="checkbox"/> ウーブンラベル WOVEN LABEL |
| <input type="checkbox"/> 3D 刺繍 3D EMBROIDERY | <input type="checkbox"/> ウーブンパッチ WOVEN PATCH |
| <input type="checkbox"/> フェルトアップリケ FELT APPLIQUE | <input type="checkbox"/> レザーパッチ DEBOSSSED LEATHER PATCH |
| <input type="checkbox"/> シルクプリント SCREEN PRINT | <input type="checkbox"/> 刺繍ワッペン EMBROIDERED PATCH |
| <input type="checkbox"/> ツイルアップリケ TWILL APPLIQUE | <input type="checkbox"/> プリントパッチ PRINTED PATCH |

その他の要望 MEMO:

F デコレーション & ラベリング INTERNAL DECORATION & LABELING

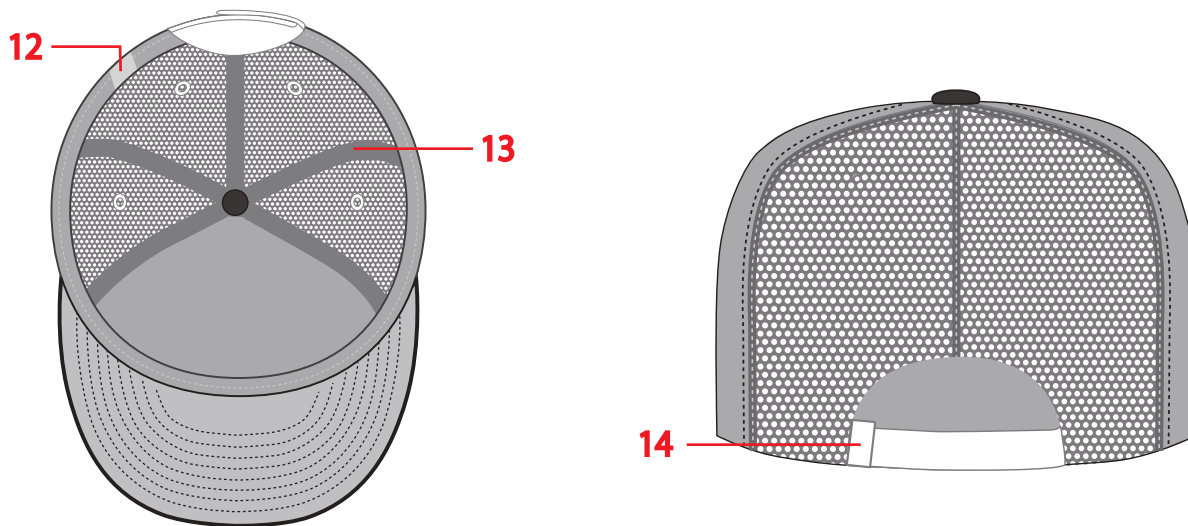

12 ウーブンラベル (裏側) INTERNAL WOVEN LABEL



ラベルカラー LABEL COLOR: _____

サイズ SIZE (横 W x 縦 H cm): _____

13 シームテープ SEAM TAPE



シームテープカラー SEAM TAPE COLOR

14 バックストラップウーブンラベル BACKSTRAP WOVEN LABEL



ラベルカラー LABEL COLOR: _____

サイズ SIZE (横 W x 縦 H cm): _____